



FTTH Rollout Wallisellen



Projekt-Organisation



Funktion	Name	Firma
Administration	Seraina Sturzenegger	die werke wallisellen
Inhouse-Spezialist	Pedro Wettstein	Multinet Communication GmbH
Projektleitung	Patrick Zürcher	die werke wallisellen



Themen

- **Vorstellung**
 - **Anwesende**
 - ***die werke***
- **Glasfasernetze – eine kurze Übersicht**
 - **Ausbau-Art**
 - **Modelle**
 - **Ersatz von alten Medien**
- **FTTH-Ausbau in Wallisellen**
 - **Kooperation mit Swisscom**
 - **Eckdaten zum Ausbau**
 - **Ausbau und Termine**

Themen

- **Hausinstallation**
 - **Mindestvoraussetzung**
 - **Unterschiedliche Signalverteilung**

- **Möglichkeiten und Angebote**
 - **Informationen für die Nutzer**
 - **Mehrwert durch Glasfaser**
 - **Anbieter und Services**

- **Kaffeepause (Diskussion und Austausch)**

- **Fragen / Antworten**

Moderne Telekommunikationsnetze (Topologien)

- Sternförmig

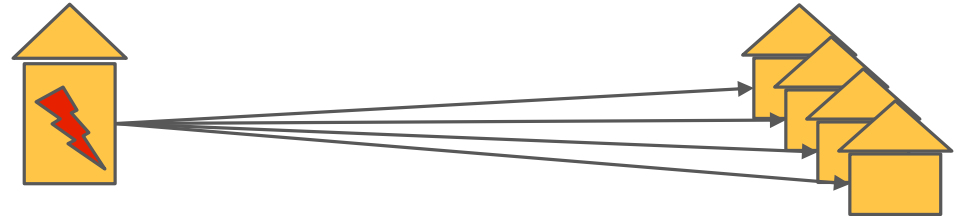

- Baumförmig (passiv)

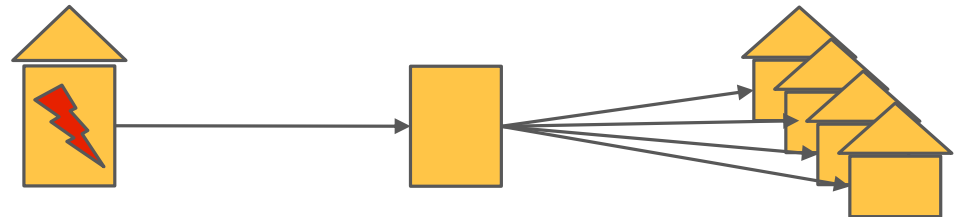

- Baumförmig (aktiv)

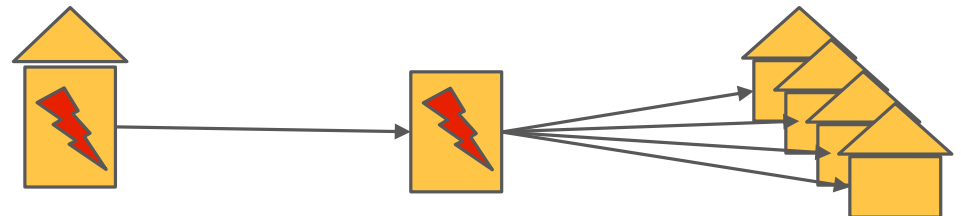

Ausbaumodelle FTTx

- FTTC
- FTTB
- FTTH

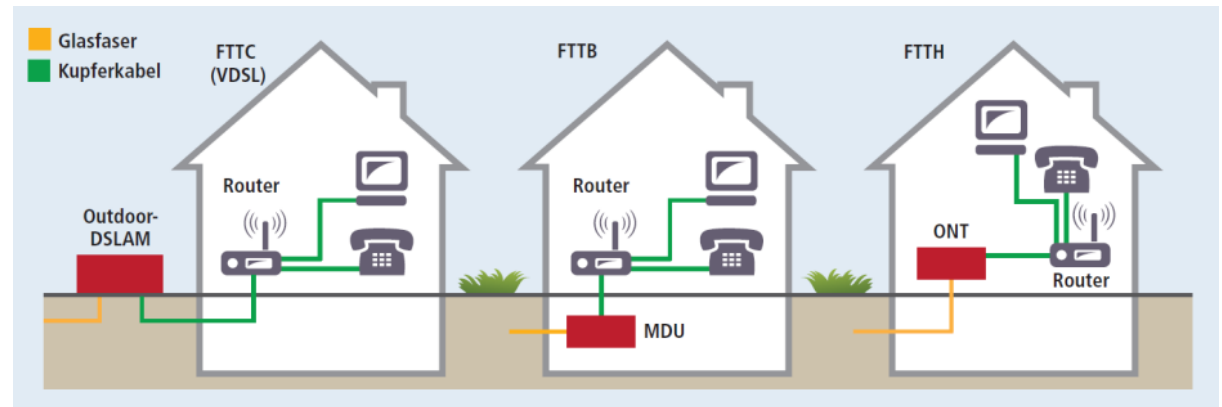

Quelle: com-magazin.de

Das Walliseller Glasfasernetz besteht aus der Zuleitung von der Zentrale bis in jede Wohnung und wird von Beginn weg komplett ausgebaut (OTO-ready).

Rollout FTTH Wallisellen

- flächendeckendes Glasfasernetz
- Kooperation mit Swisscom
- Unterstützung von Winterthur
- Ausbau durch Multinet
- Austausch mit der Gemeinde
- Rascher und effizienter Ausbau
- Keine Kosten für den Eigentümer



Organisation FTTH Wallisellen

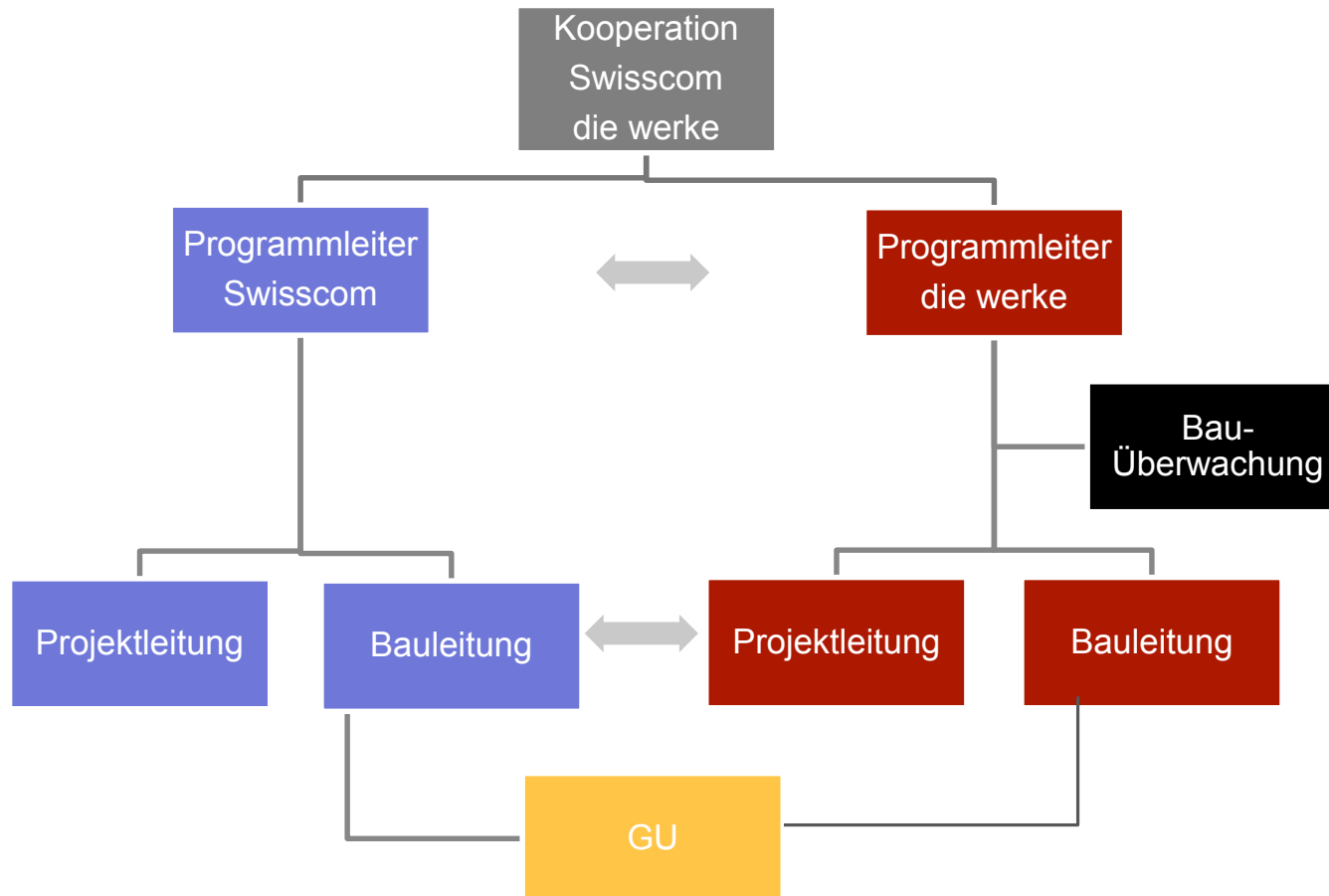

Rollout FTTH Wallisellen

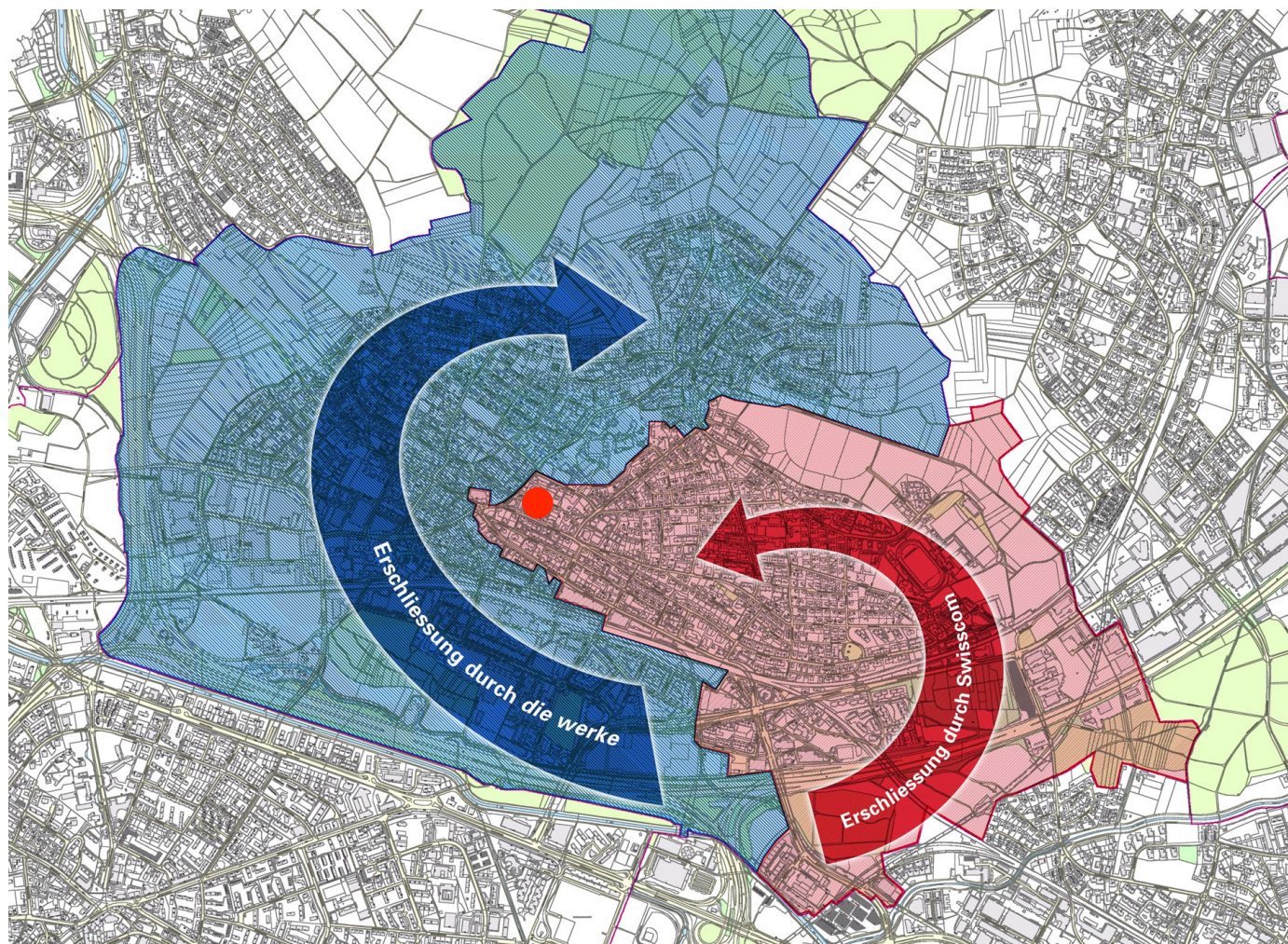

Ausbauplan 2017 – 2019 (DWW)

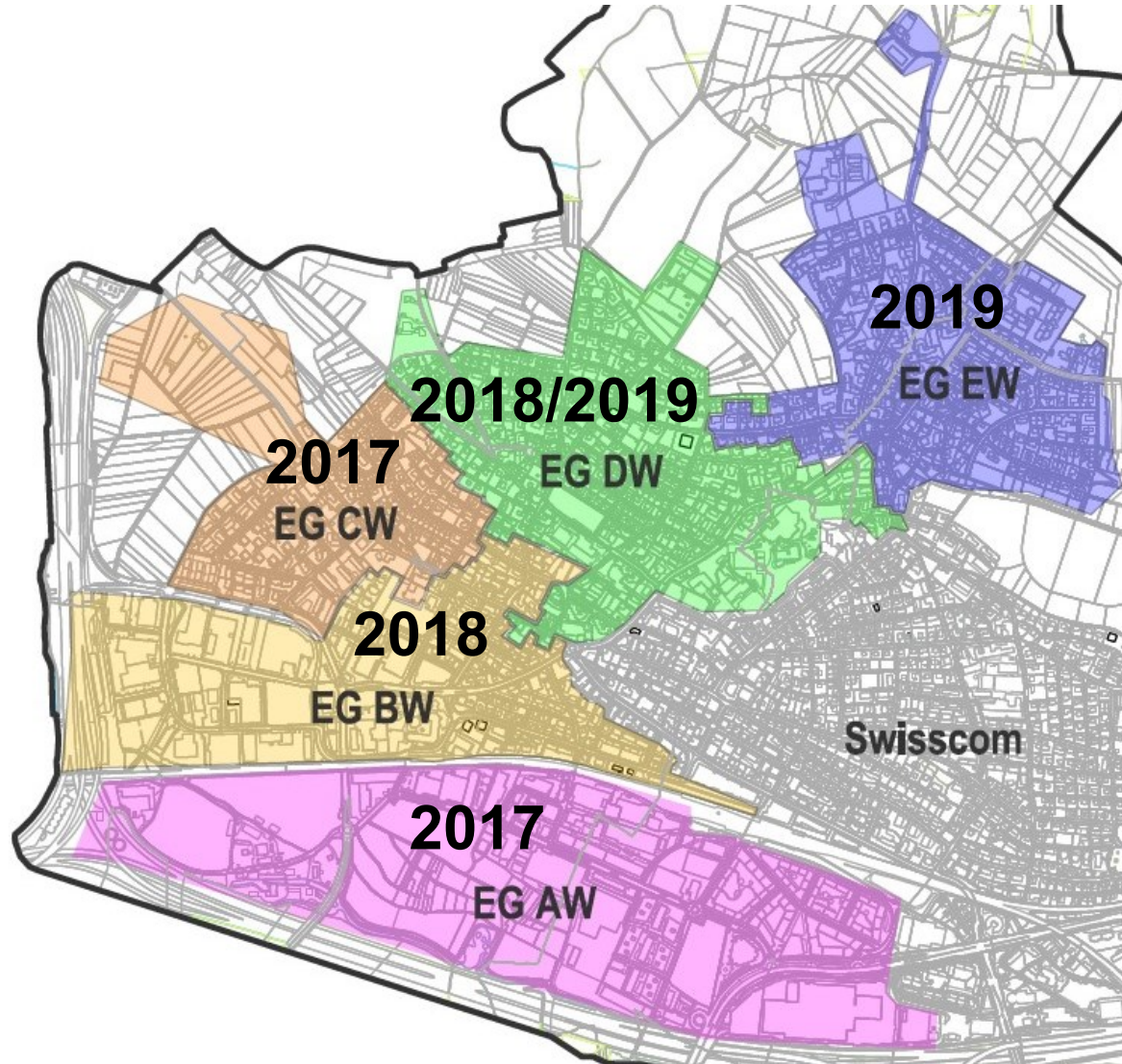

Ausbauplan 2017 – 2019 (Swisscom)

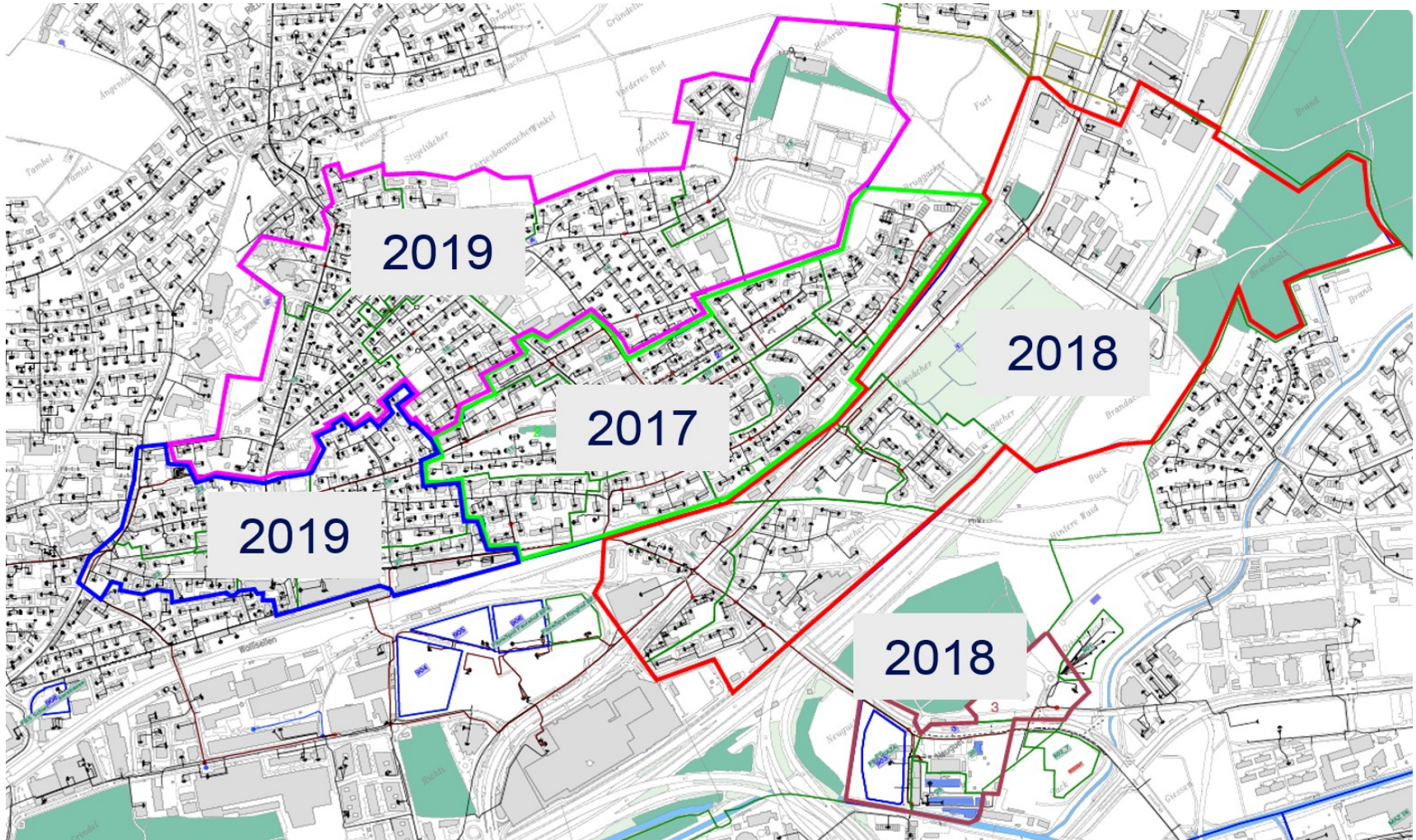

Informationen zur Installation

- Bis in die Wohnung Glasfasertechnologie
- Ab dem Modem herkömmliche Kupfertechnologien
- Netzwerk, Telefon, TV-Kabel
- Einfache / aufwendige Installation (kabellos/kabelgebunden)

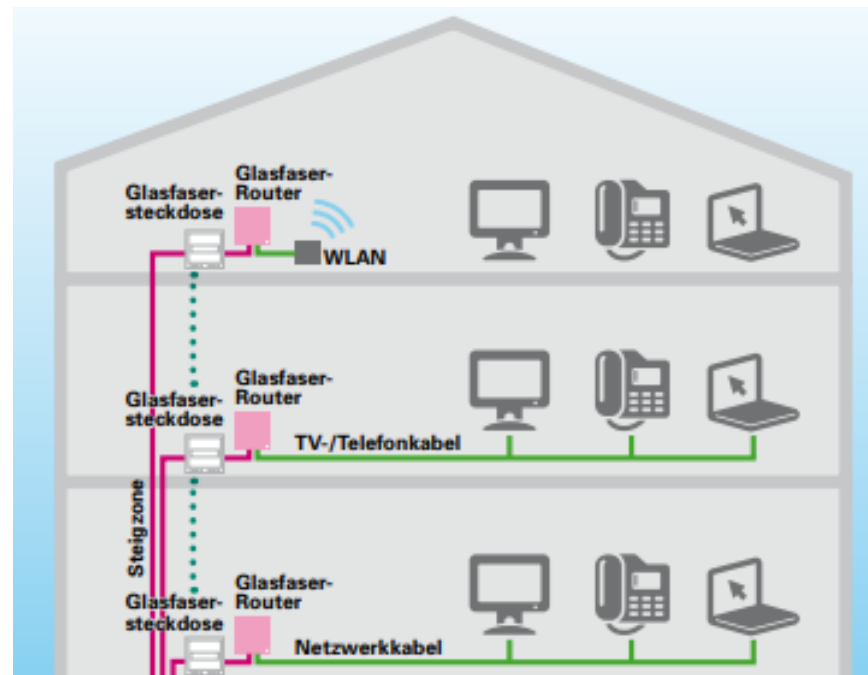

Informationen zur Installation

- Beispiel 1: Rentnerpaar
- Nutzung der bestehenden Verkabelung

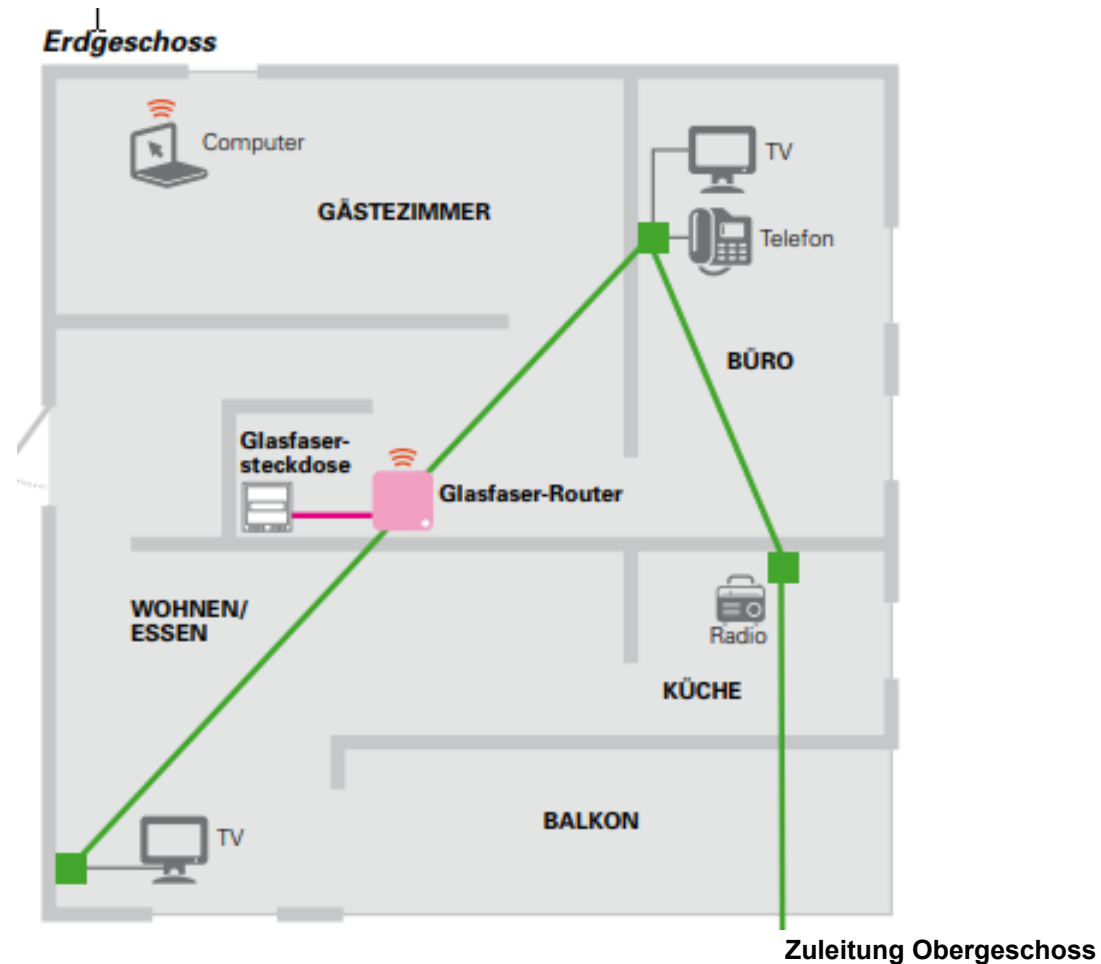

Informationen zur Installation

- Beispiel 2: Familie mit 2 Kindern
- Mobile Geräte über WLAN verbinden

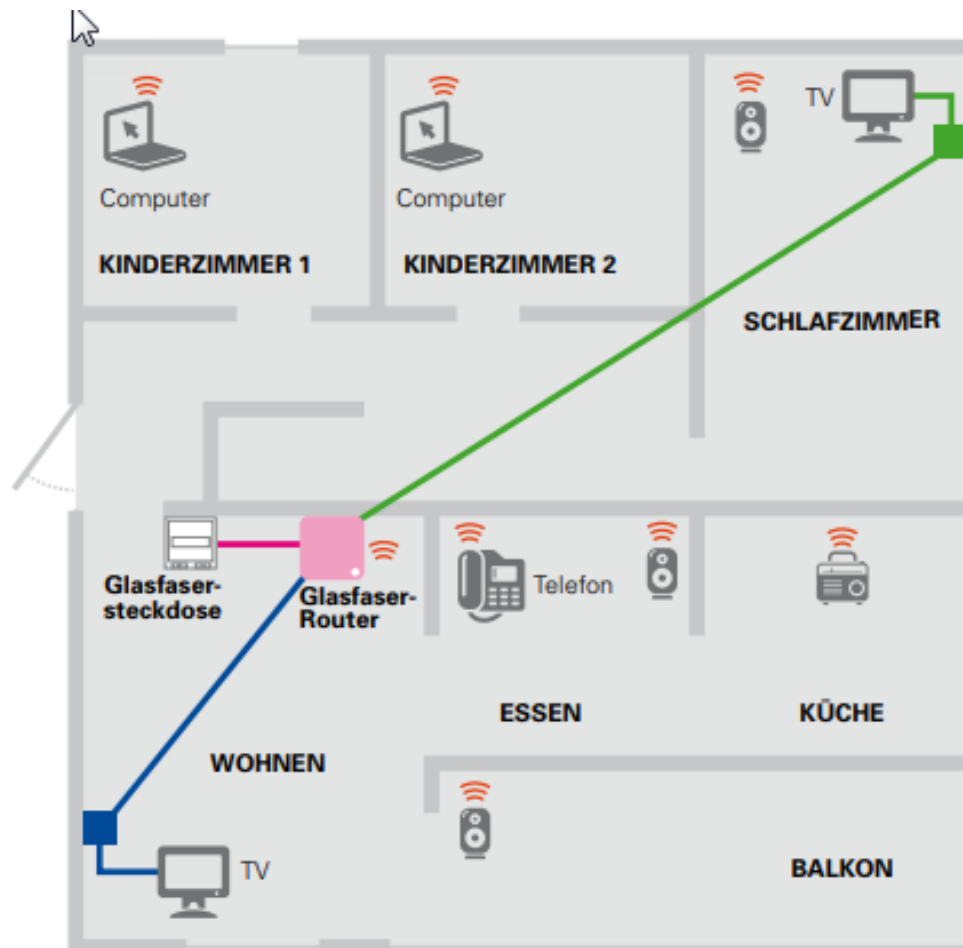

Informationen zur Installation

- Beispiel 3: Single-Wohnung
- Mix aus WLAN und Highspeed-Verbindung

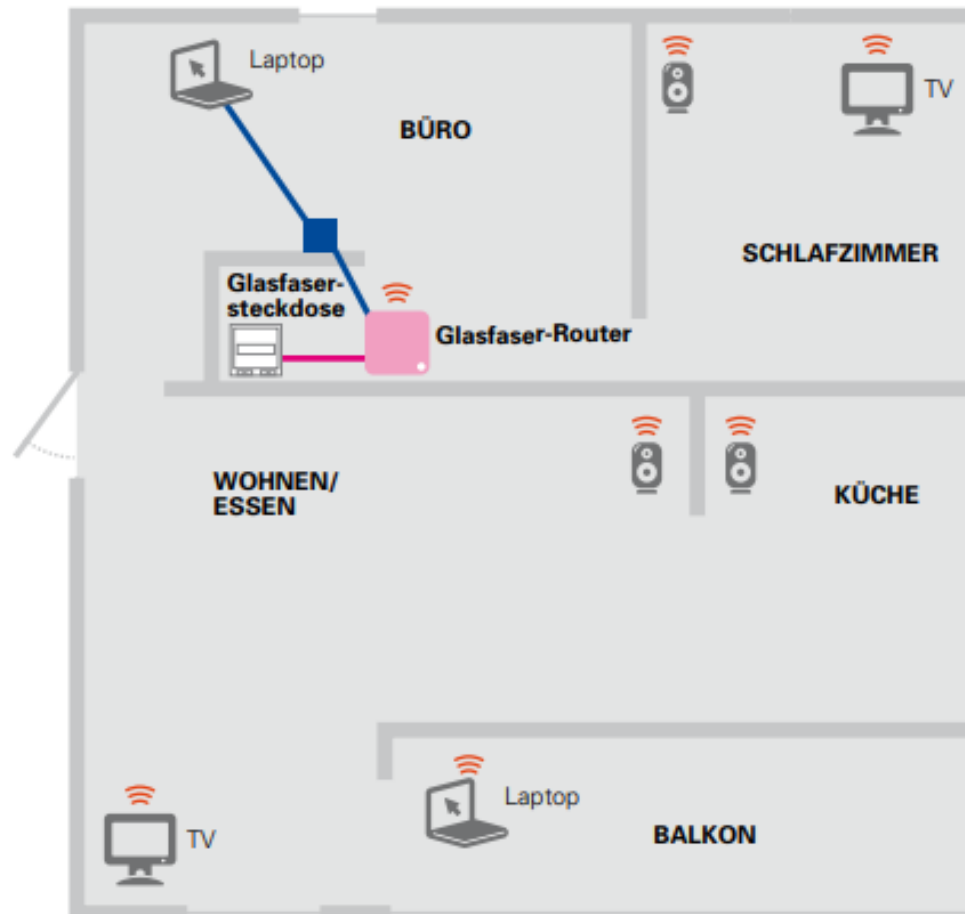

Informationen für die Nutzer

- Verfügbarkeits-Checker
- Hausanschlussvertrag
- Vor-Ort-Begehung
- Installationsbewilligung
- Installation
- Installationskarte
- Freigabedatum
- Bestellung



Und was bringt es den Nutzern?

- Mehr Leistung
- Mehr Auswahl
- Grösserer Wettbewerb
- Besseres Angebot

Glattwerk

Sunrise

Init7



upc



Fragen / Antworten



Herzlichen Dank

